

# ИНСТРУКЦИЯ ПО ЭКСПЛУАТАЦИИ

环保

受控

未经授权 不得翻印

此虚线框内不印刷

物料编码:

9054060045

标记 处数 ECN 编号

ECN-00026167

设计 朱芸

校对

审核 杨胜军

批准 张永刚

日期 2023.3.31

材质 70g 双胶纸  
A5 SIZE  
本零件须符合  
东成环保要求

注意:

- ①制作过程中, 如需调整, 请与我司包装组沟通确认;
- ②图纸上红色框与红色@只作为修改处标记, 勿印刷!!

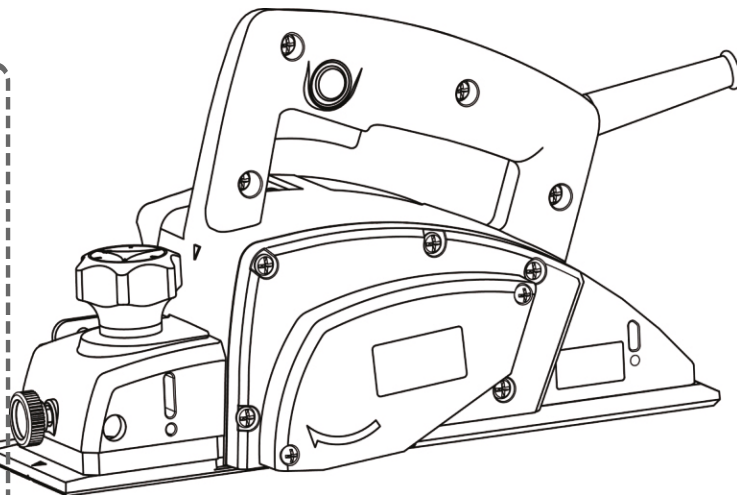

Двойная изоляция



- Изображения, рисунки и фотографии могут немного отличаться из-за постоянного улучшения продукта, см. конструкцию вашего устройства.

KMB03-82

DCK

Рубанок электрический

RU

# ОБЩИЕ РЕКОМЕНДАЦИИ ПО БЕЗОПАСНОСТИ ПРИ РАБОТЕ С ЭЛЕКТРОИНСТРУМЕНТОМ



**ВНИМАНИЕ!** Ознакомьтесь со всеми предупреждениями по технике безопасности, инструкциями, иллюстрациями и спецификациями, которые предоставляются вместе с этим электроинструментом.

*Несоблюдение всех приведенных ниже инструкций может привести к поражению электрическим током, пожару и/или серьезной травме.*

Сохраните все предупреждения и инструкции для дальнейшего использования.

Термин «электроинструмент» в предупреждениях относится к электроинструменту, работающему от сети (проводной) или от аккумулятора (беспроводной).

## 1) Безопасность рабочей зоны

- а) Поддерживайте чистоту и хорошее освещение в рабочей зоне. Загроможденные или темные участки становятся причиной несчастных случаев.
- б) Не используйте электроинструменты во взрывоопасных средах, например в присутствии легковоспламеняющихся жидкостей, газов или пыли.  
*Электроинструменты создают искры, которые могут воспалить пыль или пары.*
- в) Не допускайте присутствия детей и посторонних лиц во время работы с электроинструментом. Отвлекающие факторы могут привести к потере контроля.

## 2) Электробезопасность

- а) Вилки электроинструмента должны соответствовать розеткам. Запрещается изменять вилку каким-либо образом. Не используйте адаптерные вилки с заземленными электроинструментами.  
*Использование вилок в неизменном виде и соответствующих розеток снижает риск поражения электрическим током.*
- б) Избегайте контакта тела с заземленными поверхностями, такими как трубы, радиаторы, плиты и холодильники.  
*Существует повышенный риск поражения электрическим током, если ваше тело заземлено.*

- в) Не подвергайте электроинструменты воздействию дождя или влаги. *Попадание воды в электроинструмент повышает риск поражения электрическим током.*
  - г) Соблюдайте правила обращения с электрическим шнуром. Никогда не используйте шнур для переноски, вытягивания или отключения электроинструмента от розетки. Держите шнур вдали от источников тепла, масла, острых краев или движущихся частей.  
*Использование поврежденных или запутанных шнуров повышает риск поражения электрическим током.*
  - д) При работе с электроинструментом на открытом воздухе используйте удлинитель, подходящий для использования вне помещений. *Использование шнура, подходящего для использования вне помещений, уменьшает риск поражения электрическим током.*
  - е) Если необходимо работать с электроинструментом во влажном месте, используйте источник питания, защищенный устройством защитного отключения (УЗО). *Использование УЗО уменьшает риск поражения электрическим током.*
- ## 3) Личная безопасность
- а) Будьте осмотрительны, следите за своими действиями и руководствуйтесь здравым смыслом при работе с электроинструментом. Не используйте электроинструмент, если вы устали или находитесь под воздействием наркотиков, алкоголя или лекарственных препаратов.  
*Краткосрочное ослабление внимания при работе с электроинструментом может привести к серьезной травме.*
  - б) Используйте средства индивидуальной защиты. Всегда надевайте защитные очки.  
*Использование средств защиты, таких как пылезащитная маска, нескользящая защитная обувь, каска или средства защиты органов слуха, в соответствующих условиях уменьшит количество несчастных случаев.*
  - в) Предотвращайте непреднамеренный запуск. Убедитесь, что переключатель находится в выключенном положении перед подключением к источнику питания и (или) аккумуляторной батарее, поднятием или переноской инструмента. *Переноска электроинструментов с пальцем на переключателе или подача питания на электроинструменты с переключателем во включенном положении может привести к*

*несчастным случаям.*

- г) **Перед включением электроинструмента удалите с него регулировочные или гаечные ключи.** *Если оставить гаечный или регулировочный ключ присоединенным к вращающейся части электроинструмента, это может привести к травме.*
- д) **Не пытайтесь дотянуться до чего-либо.** **Всегда держите ноги в устойчивом положении и сохраняйте равновесие.** *Это позволит лучше контролировать электроинструмент в непредвиденных ситуациях.*
- е) **Одевайтесь подходящим образом. Не надевайте свободную одежду и не носите украшения. Держите свои волосы, одежду и перчатки в стороне от движущихся частей.** *Свободная одежда, украшения или длинные волосы могут быть захвачены движущимися частями.*
- ж) **Если предусмотрены устройства для подключения пылесборников для удаления и сбора пыли, убедитесь, что они подключены и используются надлежащим образом.** *Использование пылесборника может уменьшить риски, связанные с пылью.*
- з) **Не допускайте ситуаций, когда хорошее знание инструмента в результате его частого использования послужит основанием для того, чтобы вы расслабились и пренебрегли принципами безопасного использования инструментов.** *Неосторожное действие может привести к серьезной травме в течение доли секунды.*
- 4) **Использование электроинструмента и уход за ним**
- а) **Не применяйте силу к электроинструменту.** **Используйте электроинструмент, подходящий для вашей задачи.** *Выбор подходящего электроинструмента позволит сделать работу лучше и безопаснее с той скоростью, для которой он был разработан.*
- б) **Не используйте электроинструмент, если он не включается и не выключается с помощью переключателя.** *Любой электроинструмент, которым нельзя управлять с помощью переключателя, представляет опасность и подлежит ремонту.*
- в) **Перед выполнением любых регулировок, заменой принадлежностей или хранением электроинструментов отсоедините вилку от источника питания и (или) извлеките аккумуляторную батарею из электроинструмента.** *Такие меры предосторожности снижают риск случайного включения электроинструмента.*

- г) **Храните неиспользуемые электроинструменты в недоступном для детей месте и не допускайте лиц, не знакомых с электроинструментом или данными инструкциями, к работе с ним.** *Электроинструменты представляют опасность в руках неподготовленных пользователей.*
- д) **Выполняйте обслуживание электроинструментов.** **Проверьте наличие смещения или заедания движущихся частей, помолки деталей и любых других условий, которые могут оказывать влияние на работу электроинструмента.** **При наличии повреждений электроинструмент необходимо отремонтировать перед использованием.** *Причиной многих несчастных случаев становится ненадлежащее обслуживание электроинструментов.*
- е) **Держите режущие инструменты наточенными и чистыми.** *Правильно обслуживаемые инструменты с острыми режущими кромками с меньшей вероятностью будут заедать, и их легче контролировать.*
- ж) **Используйте электроинструмент, принадлежности, насадки и т. д. в соответствии с этими инструкциями, принимая во внимание рабочие условия и тип работы.** *Использование электроинструмента для выполнения задач, для которых он не предназначен, может привести к опасной ситуации.*
- з) **Держите ручку и поверхности для захвата сухими, чистыми и обезжиренными.** *Скользкие ручки и поверхности для захвата не позволяют безопасно обращаться с инструментом и контролировать его в непредвиденных ситуациях.*
- 5) **Сервисное обслуживание**
  - а) **Сервисное обслуживание электроинструмента должно осуществляться квалифицированным специалистом с использованием только оригинальных запасных частей.** *Это обеспечит безопасность электроинструмента.*

**Инструкции по технике безопасности для всех рубанков**

- а) **Подождите, пока инструмент полностью остановится, прежде чем положить его.** *Вращающиеся ножи рубанка могут вступить в контакт с поверхностью, что может привести*

к потере контроля и серьезным травмам.

**б) Держите инструмент за изолированные рукоятки, так как режущая часть может коснуться шнура.** В результате контакта режущей принадлежности с находящимся под напряжением проводом открытые металлические части электроинструмента оказываются под напряжением, что может привести к поражению пользователя электрическим током.

**в) Используйте зажимы или другой практичный способ закрепить и зафиксировать заготовку на устойчивой платформе.** Удерживание заготовки руками или телом делает ее неустойчивой и может привести к потере контроля.

Срок службы изделия составляет 5 лет, по истечении 5 лет, изделия могут представлять опасность для жизни, здоровья потребителя, причинять вред его имуществу или окружающей среде.

## Символ



ВНИМАНИЕ!



Чтобы снизить риск получения травмы, пользователь должен прочитать инструкцию по эксплуатации



Двойная изоляция

---

## ТЕХНИЧЕСКИЕ ХАРАКТЕРИСТИКИ

Данное изделие подходит для строгания, снятия фаски, трапециевидной резки и других операций с древесиной при обычных условиях окружающей среды. Данное изделие широко применяют при отделке домов, деревообработке и отделке зданий.

Номинальная мощность	500Вт
Число оборотов	16000об/мин
Максимальная ширина строгания	82мм
Максимальная глубина строгания	1мм
Макс. глубина выборки четверти	23мм
Масса нетто	2,9кг

※В связи с тем, что программа исследований и разработок продолжается, приведенные здесь технические характеристики могут быть изменены без предварительного уведомления.

# ИНСТРУКЦИЯ ПО ЭКСПЛУАТАЦИИ

## Действие переключателя ОСТОРОЖНО!

- Перед подключением инструмента всегда проверяйте, правильно ли срабатывает курковый переключатель и возвращается ли он в положение «ВЫКЛ.» при отпускании.
- Для предотвращения случайного нажатия переключателя предусмотрена кнопка блокировки, выполняющая функцию безопасности. Чтобы включить инструмент, сначала нажмите кнопку блокировки и потяните переключатель. Отпустите переключатель, чтобы остановить инструмент. (рис. 1).

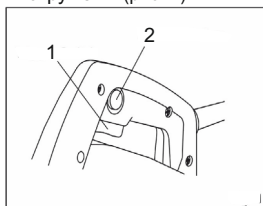

1. Курковый переключатель  
2. Кнопка блокировки

## Снятие или установка строгальных ножей ОСТОРОЖНО!

- Перед установкой или снятием ножа обязательно убедитесь, что инструмент выключен и отключен от розетки.
- Обращайтесь с ножами очень осторожно. Во избежание травм используйте перчатки или тряпки для защиты пальцев и рук при снятии или установке ножей.
- Для снятия ножей с барабана открутите три болта с шестигранной головкой против часовой стрелки с помощью торцевого гаечного ключа, чтобы снять крышку барабана. (рис. 2).

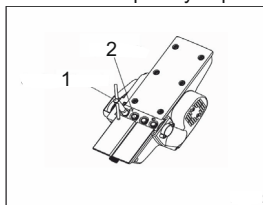

1. Торцевой гаечный ключ  
2. Болт с шестигранной головкой

Открутите винт с плоско-выпуклой головкой с помощью крестовой отвертки и снимите регулировочную пластину. Теперь можно снять нож. (рис. 3).

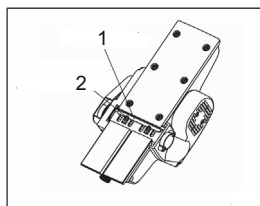

1. Регулировочная пластина  
2. Винт с плоской головкой

Чтобы установить нож, выполните вышеуказанные процедуры в обратном порядке.

Строгальный нож должен быть закреплен и установлен параллельно задней опорной пластине строгального станка, иначе это может повлиять на эффективность строгания.

В следующей таблице показаны примеры правильной и неправильной установки.

A — передняя опорная пластина (регулируемая) B — задняя опорная пластина (фиксированная)

Правильная настройка		Край ножа расположен параллельно задней опорной пластине строгального станка.
Зарубки на поверхности		Край одного или обоих ножей расположен не параллельно задней опорной пластине строгального станка.
Долбление в начале		Край одного или обоих ножей расположен не ниже опорной пластины строгального станка.
Долбление с задней стороны		Край одного или обоих ножей расположен не выше опорной пластины строгального станка.

## Регулировка глубины строгания ОСТОРОЖНО!

Перед регулировкой глубины строгания обязательно убедитесь, что инструмент выключен и отключен от розетки.

Глубину строгания можно регулировать в диапазоне от 0 до 1 мм, поворачивая регулятор до тех пор, пока знак треугольника не совпадет со шкалой глубины строгания (рис. 4).

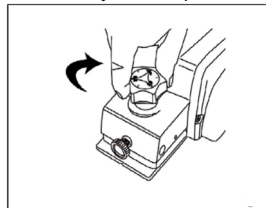

## Строгание

Прежде всего, положите инструмент передним

основанием на поверхность заготовки так, чтобы ножи не соприкасались с поверхностью. Включите инструмент и дождитесь, пока ножи достигнут максимальной скорости. Затем аккуратно двигайте инструмент вперед. (рис. 5).

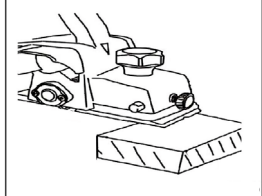

Надавите на переднюю часть инструмента в начале строгания и надавите на заднюю часть при строгании конца заготовки. (рис. 6).

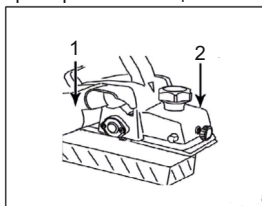

1.Конец  
2.Начало

Для черновой резки глубину резания можно увеличить, а для качественной чистовой обработки следует уменьшить глубину резания и продвигать инструмент медленнее.

### Скашивание углов

Для скашивания углов, как показано на рис. 7

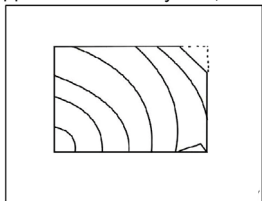

совместите V-образную канавку на переднем основании с краем заготовки и приступайте к строганию. (рис. 8 и 9).

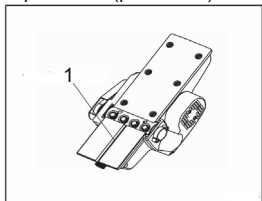

1.V-образная канавка

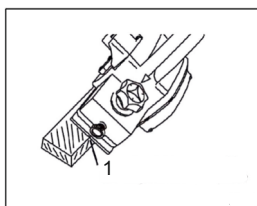

1.Совместите V-образную канавку с краем заготовки.

### Прорезание пазов (шпунтование)

Чтобы сделать паз, как показано на рис. 10, используйте краевой упор (направляющую рейку).

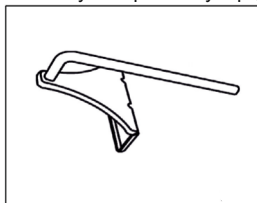

Нанесите на заготовку линию разреза. Вставьте краевой упор в отверстие в передней части инструмента. Совместите край ножа с линией разреза. (рис. 11)

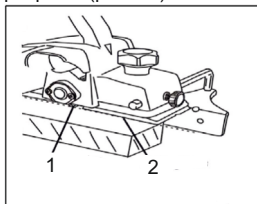

1.Край ножа  
2.Линия отреза

Регулируйте краевой упор, пока он не соприкоснется с боком заготовки, а затем закрепите его, затянув винт. (рис. 12).

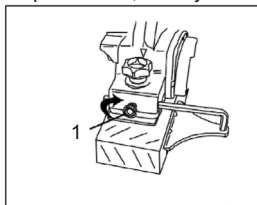

1.Винт

Длину упора можно увеличить, прикрепив дополнительный кусок дерева. (рис. 13).

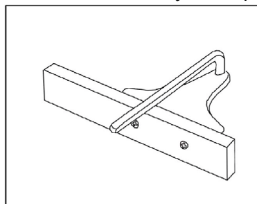

## Заточка строгальных ножей

Ножи всегда должны оставаться заточенными для лучшей производительности. Снимите строгальный нож и установите его на держатель для заточки, чтобы оба ножа можно было затачивать равномерно. (рис. 14).

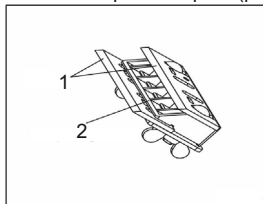

1. Нож
2. Держатель для заточки

Заточите нож с помощью шлифовального камня (продается отдельно). Держите край ножа в полном контакте с шлифовальным камнем во время процесса заточки. Время шлифования зависит от типа древесины, которую обрабатывает строгальный станок, и глубины резки. Обычно нож нуждается в заточке после строгания 500 метров древесины. (рис. 15).

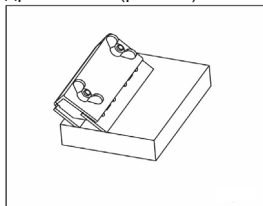

Припуск на шлифовку ножа составляет 3,5 мм. Нож нельзя использовать, если он отшлифован по ширине до 24,5 мм. (рис. 16).

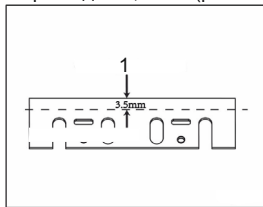

1. Припуск на шлифовку

## Установка ножа ОСТОРОЖНО!

Обязательно используйте специально подобранный упор ножа для установки. Внимательно оценивайте правильность установки ножа и регулировочной пластины и используйте соответствующий упор для установки ножа, в противном случае мы не несем ответственность за повреждение ножа или травмы, возникшие в результате неправильной эксплуатации. Перед настройкой обязательно проверяйте упор ножа, чтобы убедиться, что он не деформирован. Чтобы установить нож, сначала нажмите краем

ножа на поверхность упора А. Затем прислоните регулировочную пластину к упору и убедитесь, что пластина соприкасается с поверхностью упора В. Зафиксируйте нож и регулировочную пластину, затянув два винта в соответствующих резьбовых отверстиях. (рис. 17)

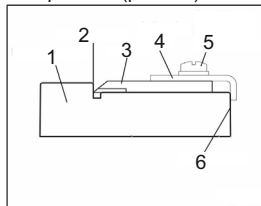

1. Упор ножа
2. Поверхность А
3. Нож
4. Регулировочная пластина
5. Винт с плоской головкой (с плоской шайбой)
6. Поверхность В

## Ступенчатый вырез

Чтобы сделать ступенчатый вырез, как показано на (рис. 18), открутите барашковый болт против часовой стрелки.

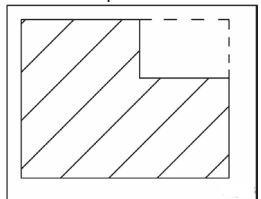

Установите регулировочную пластину на нужное место и затяните ее по часовой стрелке (рис. 19). Максимальная глубина строгания — 23 мм.

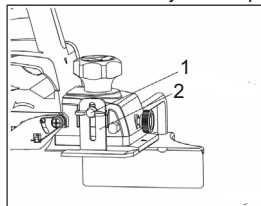

1. Барашковый болт
2. Регулировочная пластина

## ОБСЛУЖИВАНИЕ И ОСМОТР ОСТОРОЖНО!

Обязательно убедитесь, что инструмент выключен и отсоединен от розетки, перед его осмотром или обслуживанием.

### Заточка строгальных ножей

Затупившийся или поврежденный нож снижает эффективность резания или вызывает перегрузку электродвигателя. Заточите или замените строгальный нож при необходимости.

### Строгание

Переднее и заднее основание, а также регулятор отрегулированы с высокой точностью. Будьте осторожны при обращении с этими запасными

частями, иначе точность резки снизится.

### Осмотр крепежных винтов

Регулярно осматривайте все крепежные винты и следите за тем, чтобы они были надежно затянуты. При ослаблении винта его следует немедленно затянуть. В противном случае пользователь может получить серьезную травму.

### Замена угольных щеток

Регулярно снимайте и проверяйте угольные щетки. Замените их при износе до предельной отметки. Содержите угольные щетки в чистоте, чтобы они могли свободно скользить в держателях. Обе угольные щетки следует заменять одновременно. Используйте только одинаковые угольные щетки. (рис. 20).

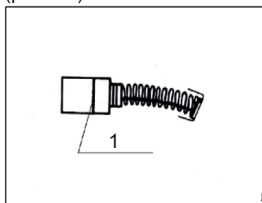

1.Предельная отметка

С помощью отвертки снимите крышку желоба для стружки. (рис. 21)

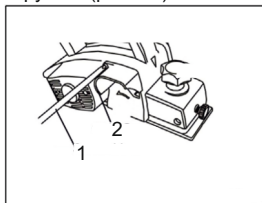

1.Крышка желоба для стружки  
2.Отвертка

С помощью отвертки снимите колпачки держателей щеток. Извлеките изношенные угольные щетки, вставьте на их место новые и закрепите колпачки держателей щеток. Установите крышку желоба для стружки на место. (рис. 22).

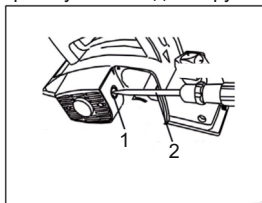

1.Колпачок держателя щетки  
2.Отвертка

※ Поврежденный шнур необходимо заменить специальным шнуром, приобретенным в авторизованном сервисном центре.

※ Для обеспечения БЕЗОПАСНОСТИ и НАДЕЖНОСТИ изделия, ремонт, любое другое обслуживание или регулировка должны выполняться авторизованными сервисными центрами.



## ПОЯСНЕНИЯ К ЧЕРТЕЖУ ОБЩЕГО ВИДА

1	Болт с шестигранным фланцем	25	Угольная щетка
2	Пластина барабана	26	Колпачок держателя щетки
3	Строгальный вал	27	Корпус двигателя в сборе
4	Строгальный нож	28	Самонарезной винт с плоской головкой
5	Регулировочная пластина	29	Перегораживающая пластина
6	Винт с плоской головкой с плоской шайбой	30	Резиновый штифт
7	Шариковый подшипник	31	Самонарезной винт с плоской головкой
8	Стопорное кольцо для вала	32	Эластичная муфта
9	Шариковый подшипник	33	Эластичная муфта
10	Шайба	34	Шнур
11	Самонарезной винт с плоской головкой	35	Регулировочная пластина
12	Кожух ручки	36	Плоская шайба
13	Курковый переключатель	37	Шайба
14	Конденсатор	38	Барашковый болт
15	Диск	39	Сепаратор подшипника в сборе
16	Регулятор	40	Крышка подшипника
17	Шайба	41	Втулка
18	Крепежный винт	42	Торсионная пружина
19	Крышка желоба для стружки	43	Шайба
20	Самонарезной винт с плоской головкой	44	Самонарезной винт с плоской головкой
21	Паспортная табличка	45	Самонарезной винт с плоской головкой
22	Самонарезной винт с плоской головкой	46	Винт с плоской головкой (с пружинной и плоской шайбой)
23	Задняя крышка	47	Крышка ремня
24	Держатель угольной щетки	48	Самонарезной винт с плоской головкой

## ПОЯСНЕНИЯ К ЧЕРТЕЖУ ОБЩЕГО ВИДА

49	Поликлиновый ремень	60	Прокладка
50	Шкив с V-образной канавкой (большой)	61	Гибкое основание
51	Шкив с V-образной канавкой (малый)	62	Неподвижное основание
52	Сепаратор подшипника	63	Самонарезной винт с плоской головкой
53	Шариковый подшипник	861	Точильный держатель в сборе
54	Шайба	862	Упор ножа
55	Якорь в сборе	863	Гаечный ключ
56А	Шайба	864	Направляющая пластина в сборе
56	Изолирующая шайба		
57	Шариковый подшипник		
58А	Самонарезной винт с плоской головкой		
58	Статор в сборе		
59	Пружина сжатия		

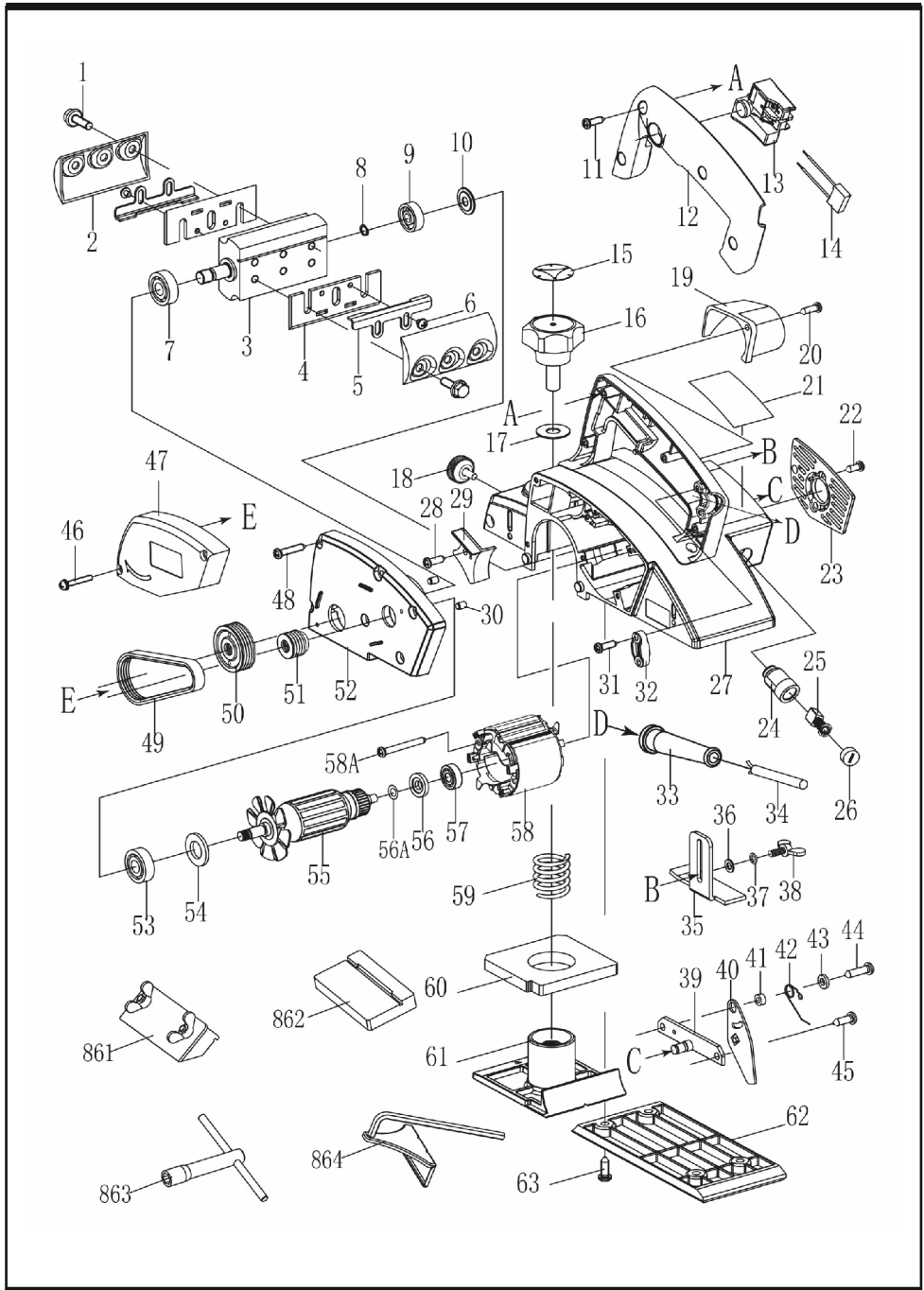

JIANGSU DONGCHENG M&E TOOLS CO., LTD,  
адрес: Power Tools Industrial Park of Tianfen, Qidong  
City, Jiangsu Province, China.  
+86-(400-182-5988)  
<https://dcktool.ru/>